

Elektrik çıkışları
gaz çıkışları ters
tarafında olacak.

Gaz Çıkışları.
(frboks çıkış dahil)

Verflüssiger
Konvekta: T35-100-081

Kältemittelsammler
Typ: 150x275, 4,1dm³
Betriebsdruck max. 25bar
Prüfdruck 36bar
Berstdruck >80bar
Konvekta: H14-003-036

Magnetventil
Lötanschluss NW13
Konvekta: H11-001-356

Druckschalter
11/16 bar -
Verflüssigergebläse
Konvekta: H11-000-311

Trockner
7/8"-O-Ring
Konvekta: H14-001-058-1

Füllventil
f. Druckseite
Konvekta: H14-000-158

Kugelabsperventil
Lötanschluss NW13
Konvekta: H14-002-058

Schauglas
Lötanschluss NW13
Konvekta: H14-002-057

Expansionsventil
Typ:R134a 4,5S
Konvekta: H14-004-022

Verdampfer links
Konvekta: T30-100-202

Verdampfer rechts
Konvekta: T30-100-204

Klappenstellmotor
Bosch VMC2
Konvekta: H11-001-281-1

Doppelradialgebläse
24V/basic version
Konvekta: H11-002-271

Ringlüfter
Ø 305 mm, blasend, 24V
Konvekta: H11-002-242

Thermostat
Konvekta: H11-000-386

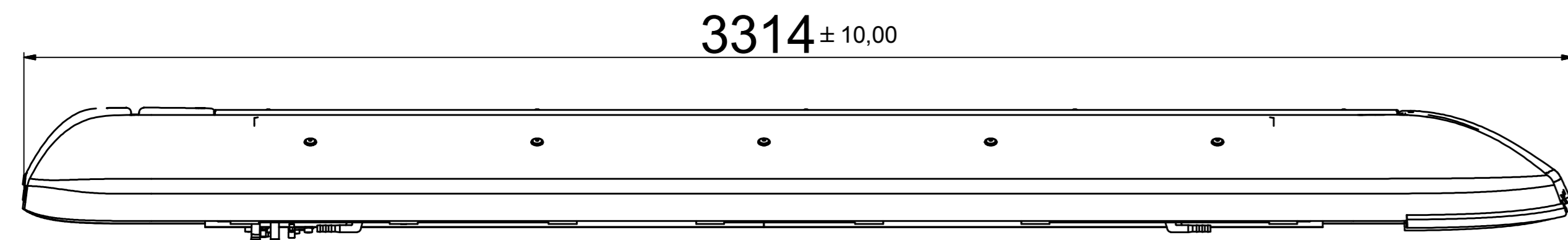
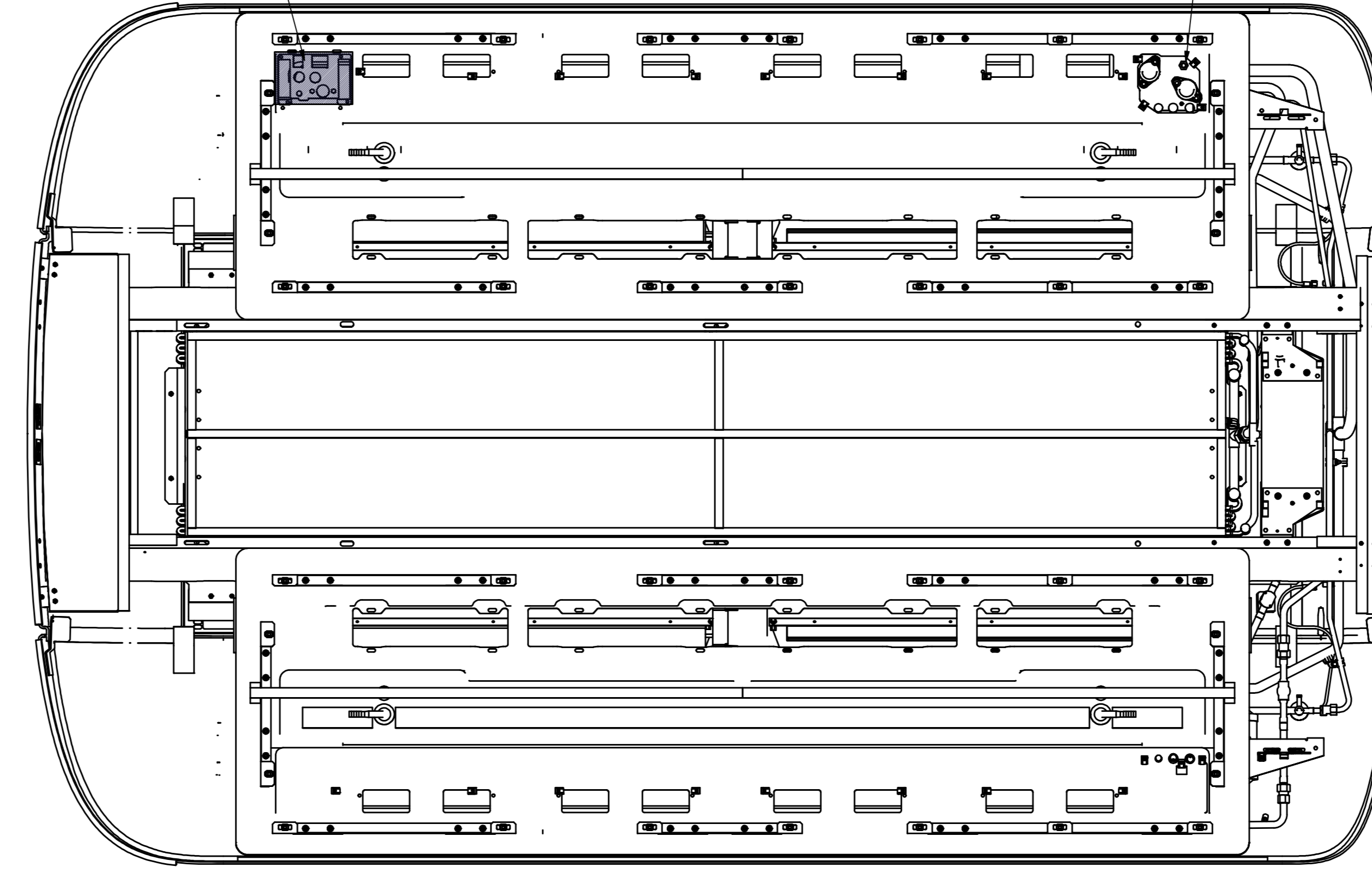
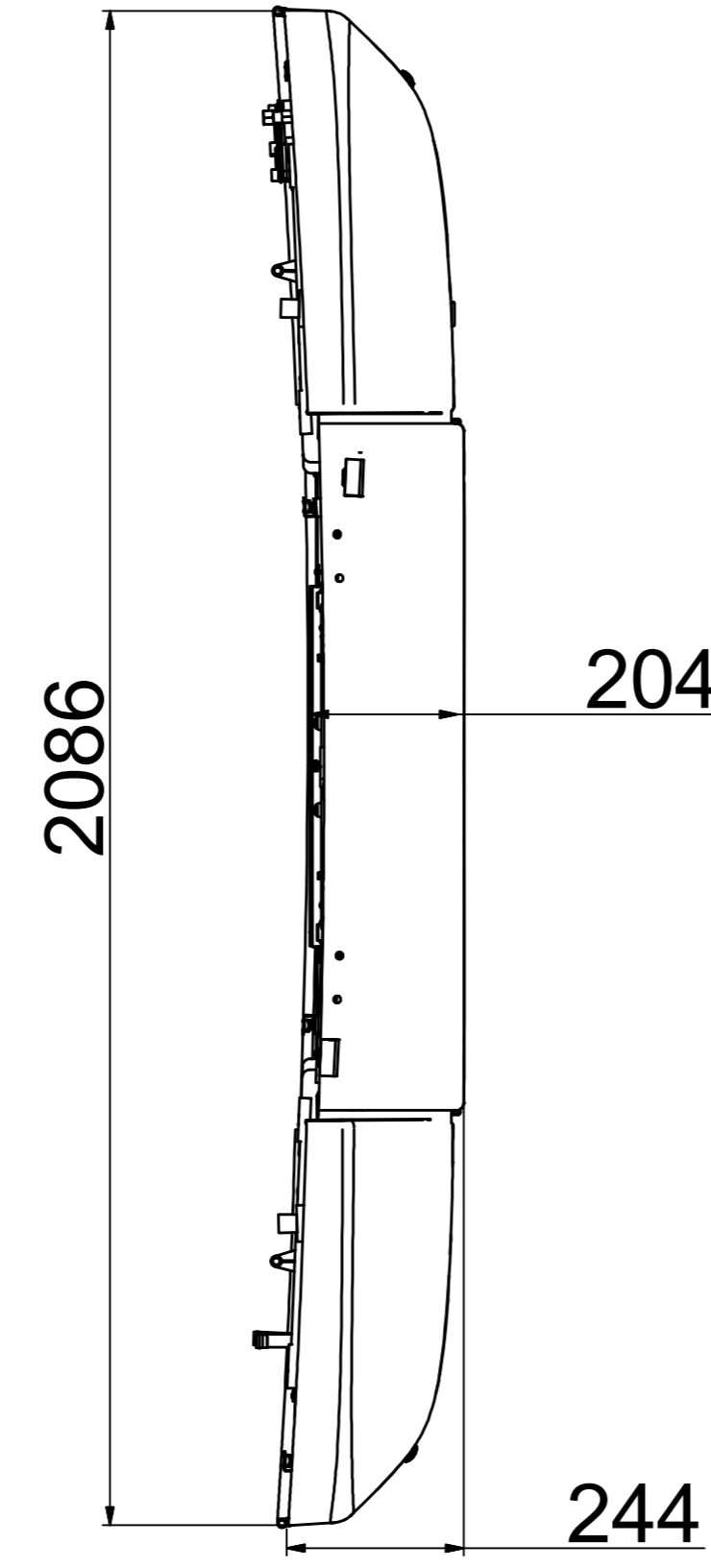
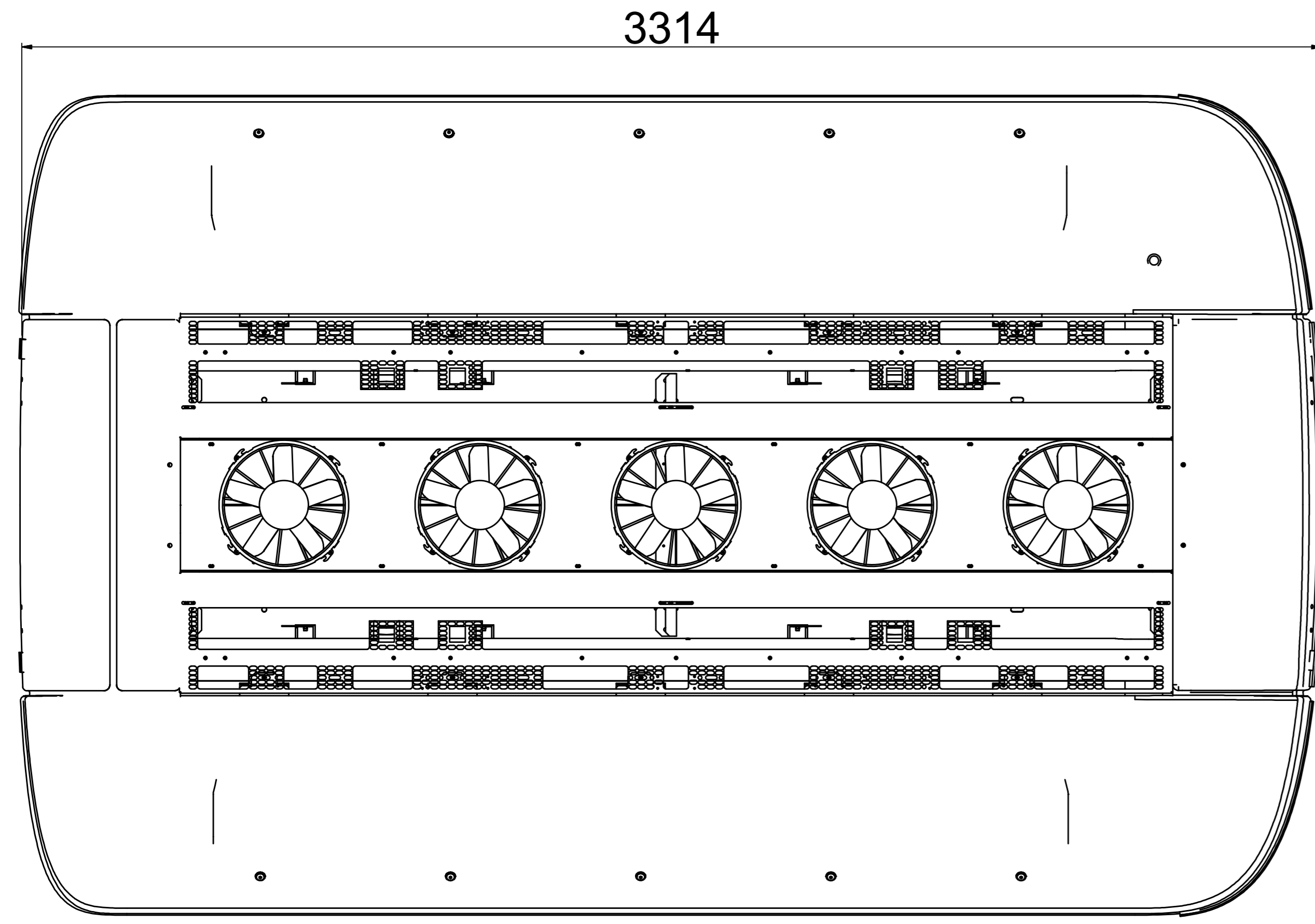

ARAÇ GİDİŞ YÖNÜ

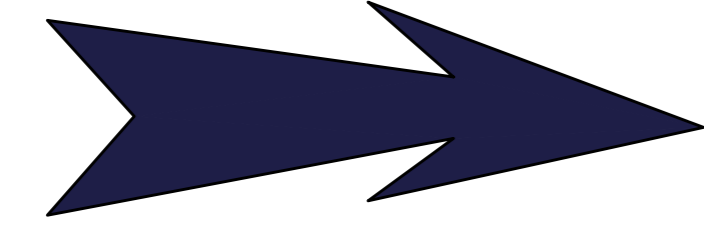

ARAÇ GİDİŞ YÖNÜ

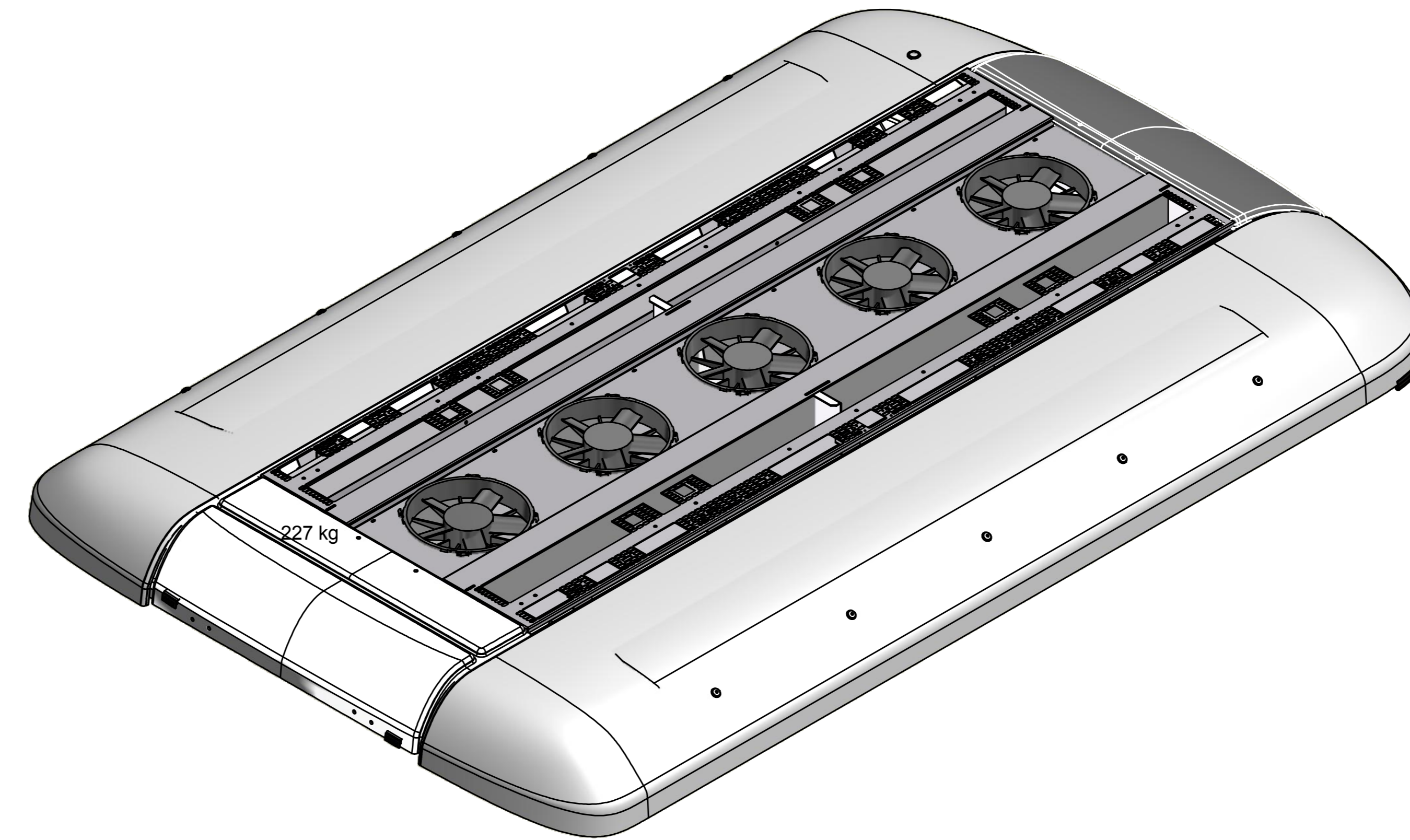
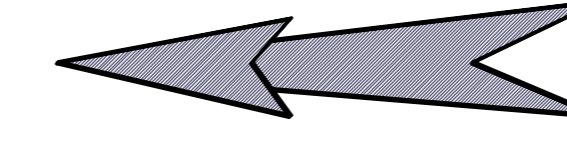

CİHAZDA ISITMA YOK

Soğutma Kapasitesi: Cooling capacity: Kälteleistung:	35/39 kW	Gerilim	Parça No	Ağırlık
Isıtma Kapasitesi: Heating capacity: Heizleistung:	-----	24 V		227 kg
Hava Debisi: Air volume: Luftvolumen:	8400 m ³ /h	No.	Değişiklik Bildirisi	Tarih
Elektrik Yüğü: Current consumption: Stromaufnahme:	24V/120 A			İsim

		Geliştirme sonucu ortaya çıkacak konstrüktif ve teknik değişiklik hakkımız saklıdır! Konstrüksiyon Resmî Orjinaler değişikliktir talimatı olmadan değiştirilmez		Gizli ve bütün hakkı saklıdır! KONVEKTA Klima Ve Soğutma Cihazları Sanayi ve Ticaret Anonim Şirketi'nin yazılı izni olmadan üçüncü şahıslara verilemez ve çoğaltılamaz. KONVEKTA A.Ş. 34860 İSTANBUL	
KONVEKTA KLİMA VE SOĞUTMA CİHAZLARI SAN.TİC.A.Ş. TR-34860 İSTANBUL		Tarih	İsim	Klima Ünitesi	
Çiz.	3.11.2014	M.POLAT		MB-NCI schmale Anlage/39 kW ohne Hz	
Kont.	3.11.2014	İ.ÖZTÜRK		Isuzu 12 m/Tavan Isıtmasız	
Onay	3.11.2014			Ölçek M 1:1	Parça Numarası
				Tolerans: ISO 2768-m	T24-902-499
				Ağırlık:	Sayfa 1 / 1
				Malzeme:	Resim-Nr.
Nr.	Değişiklik	Tarih	Sorumlu		
Yeri:	D:\M2\ISUZU 12 m Klima\2D Resimler\T24902499 ISU OGHAB				
	ISITMASIZ.idw				